



**QUICK START GUIDE**  
**SCHNELLSTARTANLEITUNG**  
**GUIDE DE DÉMARRAGE RAPIDE**  
**快速入門指南**

Verbatim Mini GaN Charger 140W  
with Display  
(EU/UK/US/AU)

Verbatim Mini-GaN-Ladegerät 140W  
mit Display  
(EU/UK/US/AU)

Chargeur Verbatim Mini GaN 140W  
avec écran  
(EU/UK/US/AU)

Verbatim Mini GaN 電源供應器 140W  
附顯示器  
(EU/UK/US/AU)

## How it works

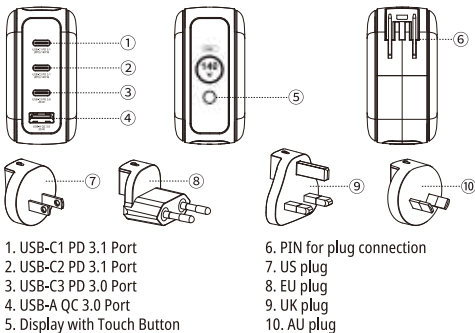

### A) To use the charger on US Plug

Place the US plug with the connector on top of the pin and press it down until it clicks into place.

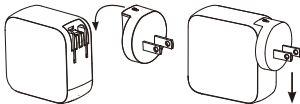

The US plug has a locking button. To remove it from the charger, push the button and gently pull the plug out.

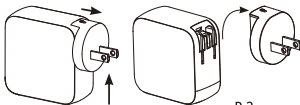

## B) To use the charger on EU Plug

Place the EU plug with the connector on top of the pin and press it down until it clicks into place.

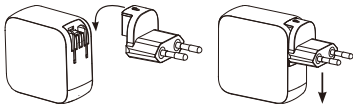

The EU plug has a locking button. To remove it from the charger, push the button and gently pull the plug out.

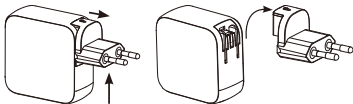

## C) To use the charger on UK Plug

Place the UK plug with the connector on top of the pin and press it down until it clicks into place.

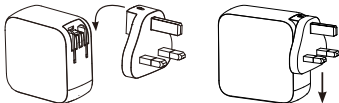

The UK plug has a locking button. To remove it from the charger, push the button and gently pull the plug out.



## D) To use the charger on AU Plug

Place the AU plug with the connector on top of the pin and press it down until it clicks into place.



The AU plug has a locking button. To remove it from the charger, push the button and gently pull the plug out.

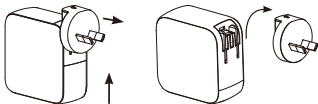

## Connection



Now you can plug the GaN Charger into the wall socket and plug in your cables and devices.

## Display information

1. Plug the charger into an AC socket. The display will show the V logo for about 3 seconds.



2. When the charger is in use, the display will show the maximum output.

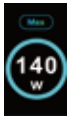

3. The display features a touch button. Press it to cycle through the following display modes.



**Individual Port Output** - Shows the output of each port separately.

4. Press again to view **Total Output** - combined power from all ports.



## Display information

5. Press again to view **Charging Status** - current charging activity:
- **Eco Cool** indicates low-temperature operation, below 30W.
  - **Turbo Boost** indicates high-performance operation, above 30W.



6. Press the button again to display the **Total Charging Time**.



7. In standby state, the display will blink the "V" logo for 20 seconds if no device is connected.



8. To flip the display 180 degrees, press and hold the touch button for 3 seconds. Repeat to return it to the original orientation.



## Safety Instructions

---

- Protect the product from dirt, moisture and overheating and use it in dry rooms only.
- Do not drop the product and do not expose it to any major shocks.
- Do not operate the product outside the power limits given in the specifications.
- Use the product **only** for the intended purpose.
- As with **all** electrical products, this device should be kept out of the reach of children.
- Do not use the product in the immediate vicinity of heaters, other heat sources or in direct sunlight.
- Keep the packaging in a safe place for future reference. It contains important information.
- The product is intended **only** for use inside buildings.
- **Only** use the article under moderate climatic conditions (0°C-35°C, humidity below 80%).
- Do not use the product in areas in which electronic products are not permitted.
- Do not use the product in a damp environment and avoid splashing water.

## Operation Warnings

---

### Risk of electric shock

- Do not open the device or continue to operate it if it becomes damaged.
- Before connecting a device, check whether it is suitable for the voltage/mains frequency available in the country.
- Do not operate the product **continuously**, as it is not designed for this.
- Do not continue to operate the product if it is **visibly** damaged.
- The product is not designed for operation with other adapters.

### Care and maintenance

---

- Disconnect the device from the mains before cleaning and during prolonged periods of non-use.
- **Only** operate the product from a socket that has been approved for the device. Plug devices **directly** into the adapter and the adapter **directly** into the socket.
- To disconnect please remove **all** devices from the adapter before removing the adapter from the socket.

## Specifications

---

- Voltage Input: AC 100-240V 50/60Hz 2.8 A max.
- USB-C1 PD 3.1 (PPS supported) Output: 5 V - 11 V  $\approx$  4.5 A, 5 V - 21 V  $\approx$  5 A, 5 V  $\approx$  3 A, 9 V  $\approx$  3 A, 15 V  $\approx$  3 A, 20 V  $\approx$  5 A, 28 V  $\approx$  5 A (140 W max.)
- USB-C2 PD 3.1 (PPS supported) Output: 5 V - 11 V  $\approx$  4.5 A, 5 V - 21 V  $\approx$  5 A, 5 V  $\approx$  3 A, 9 V  $\approx$  3 A, 15 V  $\approx$  3 A, 20 V  $\approx$  5 A, 28 V  $\approx$  5 A (140 W max.)
- USB-C3 PD 3.0 Output: 5 V  $\approx$  3 A, 9 V  $\approx$  3 A, 15 V  $\approx$  2.65 A, 20 V  $\approx$  2 A (40 W max.)
- USB-A QC 3.0 Output: 5 V  $\approx$  3 A, 9 V  $\approx$  2 A, 12 V  $\approx$  2.5 A (30 W max.)
- USB-C1 + USB-C2 Output: 70 W + 70 W
- USB-C1 + USB-C3 Output: 100 W + 40 W
- USB-C1 + USB-A Output: 100 W + 30 W
- USB-C2 + USB-C3 Output: 100 W + 40 W
- USB-C2 + USB-A Output: 100 W + 30 W
- USB-C3 + USB-A Output: 24 W sharing
- USB-C1 + USB-C2 + USB-C3 Output: 65 W + 45 W + 30 W
- USB-C1 + USB-C2 + USB-A Output: 65 W + 45 W + 30 W
- USB-C1 + (USB-C3 + USB-A) Output: 100 W + 24 W max. share (USB-C3 + USB-A)
- USB-C2 + (USB-C3 + USB-A) Output: 100 W + 24 W max. share (USB-C3 + USB-A)
- USB-C1 + USB-C2 + (USB-C3 + USB-A) Output: 65 W + 45 W + 24 W max. share (USB-C3 + USB-A)
- Total Output: 140 W max.
- Output Short-Circuit Protection: In the event of a short circuit, charging will stop to protect your devices.
- Over-voltage protection
- Over-current protection
- Over-temperature protection
- Material: Plastic Housing: PC Fireproof material
- Dimensions (L x W x H): 71.5 x 36.5 x 71.5mm
- Weight: 340g

## **Verbatim Limited Warranty Terms**

---

Verbatim warrants this product to be free from defects in material and workmanship for a period of 2 years from date of purchase.

This warranty excludes batteries.

If this product is found to be defective within the warranty period, it will be replaced at no cost to you.

You may return it with your original cash register receipt to the place of purchase or contact Verbatim.

Product replacement is your sole remedy under this warranty, and this warranty does not apply to normal wear or to damage resulting from abnormal use, misuse, abuse, neglect or accident, or to any incompatibility or poor performance due to the specific computer software or hardware used.

VERBATIM WILL NOT BE LIABLE FOR DATA LOSS OR ANY INCIDENTAL, CONSEQUENTIAL OR SPECIAL DAMAGES, HOWEVER CAUSED, FOR BREACH OF WARRANTIES OR OTHERWISE.

This warranty gives you specific legal rights and you may also have other rights which vary from state to state or country to country.

### **Note**

---

Verbatim may at any time revise the content of this user guide without further notice.

### **Rights**

---

Copyright © 2026 Verbatim. No part of this document may be reproduced in any form or by any means, for any purpose, without the express written permission of Verbatim.

All rights reserved.

All other brands and product names referenced herein are property of their respective owners.

## WEEE Notice

---

The Directive on Waste Electrical and Electronic Equipment (WEEE), which entered into force as European law on 13th February 2003, resulted in a major change in the treatment of electrical equipment at end-of-life.



The WEEE logo (shown at the left) on the product or on its box indicates that this product must not be disposed of or dumped with your other household waste. more information about electronic and electrical waste equipment disposal, recovery, and collection points, please contact your local municipal household waste disposal service or shop from where you purchased the equipment.

## Assurance of compliance

---

Brand: Verbatim

Product Category: Charger

Product: 30243 Verbatim Mini GaN Charger 140W with Display



Declaration of Conformity

The objects of the declaration are in compliance with the requirements set out in the Council Directive on the Approximation of the Laws of the Member States:

### Directives

Electromagnetic Compatibility: 2014/30/EU

Low Voltage Protection: 2014/35/EU

General Product Safety: 2001/95/EU

RoHS Directive: 2011/65/EU

Annex II: 2015/863/EU

### Test standards

EN 55032:2015+A11:2020+A1:2020

EN 55035:2017+A11:2020

EN 61000-3-2:2019+A2021

EN 61000-3-3:2013+A1:2019+A2:2021

EN IEC 62386-1:2020+A11:2020

## RoHS Compliance

The products are in compliance with Directive 2011/65/EU of the European Parliament and of the Council of 18 December 2006, on the restriction of the use of certain hazardous substances in electrical and electronic equipment (RoHS) and its amendments.

Substances of Very High Concern (SVHC) including 251 substances contained in the Candidate List of November 5, 2025, are not present in this product range above permitted levels.

### Substance restriction

Cadmium and its compounds (Cd)	0.01%
Mercury and its compounds (Hg)	0.1%
Lead and its compounds (Pb)	0.1%
Hexavalent Chromium and its compounds (Cr6+)	0.1%
Polybrominated Biphenyls (PBB)	0.1%
Polybrominated diphenyl ethers (PBDE)	0.1%
Bis (2-ethylhexyl) phthalate (DEHP)	0.1%
Benzyl butyl phthalate (BBP)	0.1%
Dibutyl phthalate (DBP)	0.1%
Diisobutyl phthalate (DIBP)	0.1%

This declaration is the responsibility of the manufacturer.

Hussin Diraki, Vice President Operations & QA; Eschborn, November 10, 2025

## Wie es funktioniert

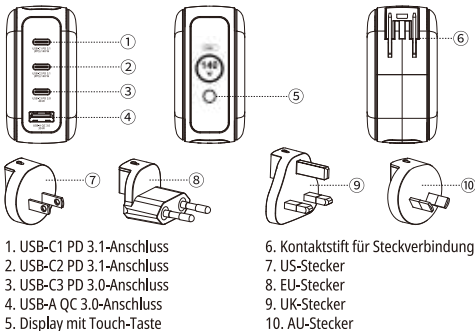

### A) Verwendung des Ladegeräts mit US-Stecker

Setzen Sie den US-Stecker mit dem Verbinder auf den Stift und drücken Sie ihn nach unten, bis er einrastet.

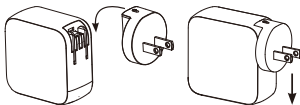

Der US-Stecker hat eine Verriegelungstaste. Um ihn vom Ladegerät zu entfernen, drücken Sie die Taste und ziehen Sie den Stecker vorsichtig heraus.

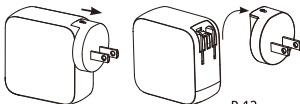

## B) Verwendung des Ladegeräts mit EU-Stecker

Setzen Sie den EU-Stecker mit dem Verbinder auf den Stift und drücken Sie ihn nach unten, bis er einrastet.

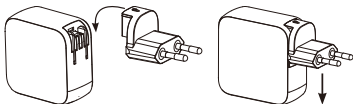

Der EU-Stecker hat eine Verriegelungstaste. Um ihn vom Ladegerät zu entfernen, drücken Sie die Taste und ziehen Sie den Stecker vorsichtig heraus.

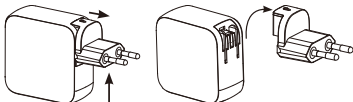

## C) Verwendung des Ladegeräts mit UK-Stecker

Setzen Sie den UK-Stecker mit dem Verbinder auf den Stift und drücken Sie ihn nach unten, bis er einrastet.

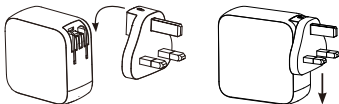

Der UK-Stecker hat eine Verriegelungstaste. Um ihn vom Ladegerät zu entfernen, drücken Sie die Taste und ziehen Sie den Stecker vorsichtig heraus.

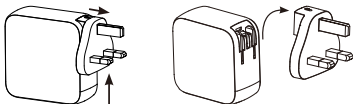

## D) Verwendung des Ladegeräts mit AU-Stecker

Setzen Sie den AU-Stecker mit dem Verbinder auf den Stift und drücken Sie ihn nach unten, bis er einrastet.



Der AU-Stecker hat eine Verriegelungstaste. Um ihn vom Ladegerät zu entfernen, drücken Sie die Taste und ziehen Sie den Stecker vorsichtig heraus.

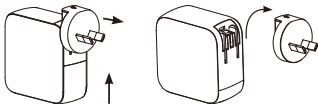

## Anschließen



Jetzt können Sie das GaN-Ladegerät in die Steckdose stecken und Ihre Kabel und Geräte anschließen.

## Anzeigeinformationen

1. Stecken Sie das Ladegerät in eine AC-Steckdose. Das Display zeigt für ca. 3 Sekunden das V-Logo an.



2. Wenn das Ladegerät in Gebrauch ist, zeigt das Display die maximale Ausgangsleistung an.

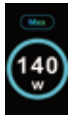

3. Das Display verfügt über eine Touch-Taste. Drücken Sie sie, um durch die folgenden Anzeigemodi zu wechseln.



**Einzelausgang pro Port** - zeigt die Leistung jedes Ports separat an.

- 4 Drücken Sie erneut, um die **Gesamtausgangsleistung** anzuzeigen - kombinierte Leistung aller Ports.



## Anzeigeinformationen

5. Drücken Sie erneut, um den **Ladestatus** anzuzeigen - aktueller Ladevorgang:

- **Eco Cool** zeigt einen Betrieb bei niedriger Temperatur unter 30 W an
- **Turbo Boost** zeigt einen Hochleistungsbetrieb über 30 W an



6. Drücken Sie die Taste erneut, um die gesamte **Ladezeit** anzuzeigen.



7. Im Standby-Modus blinkt das Display 20 Sekunden lang das "V" dd-Logo, wenn kein Gerät angeschlossen ist.



8. Um das Display um 180 Grad zu drehen, halten Sie die Touch-Taste 3 Sekunden lang gedrückt. Wiederholen Sie den Vorgang, um zur ursprünglichen Ausrichtung zurückzukehren.



## Sicherheitshinweise

- Schützen Sie das Produkt vor Schmutz, Feuchtigkeit und Überhitzung und verwenden Sie es nur in trockenen Räumen.
- Lassen Sie das Produkt nicht **fallen** und setzen Sie es keinen starken Stößen aus.
- Betreiben Sie das Produkt nicht **außerhalb** der in den Spezifikationen angegebenen Leistungsgrenzen.
- Verwenden Sie das Produkt nur für den vorgesehenen Zweck.

## Sicherheitshinweise

---

- Wie bei allen elektrischen Produkten sollte dieses Gerät außerhalb der Reichweite von Kindern aufbewahrt werden.
- Verwenden Sie das Produkt nicht in unmittelbarer Nähe von Heizungen, anderen Wärmequellen oder direktem Sonnenlicht.
- Bewahren Sie die Verpackung an einem sicheren Ort auf, um wichtige Informationen für die Zukunft zu haben.
- Das Produkt ist ausschließlich für den Einsatz in Gebäuden vorgesehen.
- Verwenden Sie den Artikel nur unter moderaten klimatischen Bedingungen (0°C-35°C, Luftfeuchtigkeit unter 80%).
- Verwenden Sie das Produkt nicht in Bereichen, in denen elektronische Produkte nicht erlaubt sind.
- Verwenden Sie das Produkt nicht in einer feuchten Umgebung und vermeiden Sie das Spritzen von Wasser.

## Warnungen

---

### Gefahr eines elektrischen Schocks

- Öffnen Sie das Gerät nicht und setzen Sie den Betrieb nicht fort, wenn es beschädigt ist.
- Überprüfen Sie vor dem Anschließen eines Geräts, ob es für die Spannung/Netzfrequenz im Land geeignet ist.
- Betreiben Sie das Produkt nicht kontinuierlich, da es nicht dafür ausgelegt ist.
- Setzen Sie den Betrieb des Produkts nicht fort, wenn es sichtbar beschädigt ist.
- Das Produkt ist nicht für den Betrieb mit anderen Adaptern ausgelegt.

### Pflege und Wartung

---

- Trennen Sie das Gerät vom Netz, bevor Sie es reinigen oder während längerer Nichtbenutzung.
- Betreiben Sie das Produkt nur aus einer Steckdose, die für das Gerät zugelassen ist. Stecken Sie Geräte direkt in den Adapter und den Adapter direkt in die Steckdose.
- Zum Trennen entfernen Sie bitte alle Geräte vom Adapter, bevor Sie den Adapter aus der Steckdose entfernen.

## Spezifikationen

---

- Spannungseingang: AC 100-240 V, 50/60 Hz, 2,8 A max.
- USB-C1 PD 3.1 (PPS unterstützt) Ausgang: 5 V - 11 V  $\approx$  4,5 A, 5 V - 21 V  $\approx$  5 A, 5 V  $\approx$  3 A, 9 V  $\approx$  3 A, 15 V  $\approx$  3 A, 20 V  $\approx$  5 A, 28 V  $\approx$  5 A (140 W max.)
- USB-C2 PD 3.1 (PPS unterstützt) Ausgang: 5 V - 11 V  $\approx$  4,5 A, 5 V - 21 V  $\approx$  5 A, 5 V  $\approx$  3 A, 9 V  $\approx$  3 A, 15 V  $\approx$  3 A, 20 V  $\approx$  5 A, 28 V  $\approx$  5 A (140 W max.)
- USB-C3 PD 3.0 Ausgang: 5 V  $\approx$  3 A, 9 V  $\approx$  3 A, 15 V  $\approx$  2.65 A, 20 V  $\approx$  2 A (40 W max.)
- USB-A QC 3.0 Ausgang: 5 V  $\approx$  3 A, 9 V  $\approx$  2 A, 12 V  $\approx$  2,5 A (max. 30 W)
- USB-C1 + USB-C2 Ausgang: 70 W + 70 W
- USB-C1 + USB-C3 Ausgang: 100 W + 40 W
- USB-C1 + USB-A Ausgang: 100 W + 30 W
- USB-C2 + USB-C3 Ausgang: 100 W + 40 W
- USB-C2 + USB-A Ausgang: 100 W + 30 W
- USB-C3 + USB-A Ausgang: 24 W max. geteilt
- USB-C1 + USB-C2 + USB-C3 Ausgang: 65 W + 45 W + 30 W
- USB-C1 + USB-C2 + USB-A Ausgang: 65 W + 45 W + 30 W
- USB-C1 + (USB-C3 + USB-A) Ausgang: 100 W + 24 W max. geteilt (USB-C3 + USB-A)
- USB-C2 + (USB-C3 + USB-A) Ausgang: 100 W + 24 W max. geteilt (USB-C3 + USB-A)
- USB-C1 + USB-C2 + (USB-C3 + USB-A) Ausgang: 65 W + 45 W + 24 W max. geteilt (USB-C3+USB-A)
- Gesamtleistung: max. 140 W
- Kurzschlusschutz am Ausgang: Im Falle eines Kurzschlusses wird der Ladevorgang gestoppt, um Ihre Geräte zu schützen.
- Überspannungsschutz
- Überstromschutz
- Übertemperaturschutz
- Gehäusematerial: Kunststoff, feuerfestes PC-Material
- Abmessungen (L x B x H): 71,5 x 36,5 x 71,5 mm
- Gewicht: 340 g

## **Eingeschränkte Verbatim-Garantiebedingungen**

---

Durch diese Garantie gewährleistet Verbatim, dass die Produkte für einen Zeitraum von 2 Jahren ab dem Kaufdatum frei von Materialfehlern und Fehlern in der Herstellung sind.

Batterien sind von dieser Gewährleistung ausgeschlossen.

Wenn sich dieses Produkt innerhalb des Gewährleistungszeitraums als fehlerhaft erweist, wird es kostenfrei ersetzt.

Sie müssen dort, wo Sie das Produkt gekauft haben, den Originalkassenbeleg vorlegen oder Verbatim kontaktieren.

Die einzige gemäß dieser Gewährleistung zu leistende Entschädigung ist der Ersatz des Produkts. Diese Gewährleistung gilt nicht im Fall von normalem Verschleiß oder Schäden durch missbräuchliche Verwendung, Fahrlässigkeit oder Unfall, oder Inkompatibilität oder schlechte Leistung aufgrund der verwendeten Computersoftware oder -hardware.

VERBATIM HAFTET KEINESFALLS FÜR VERSEHENTLICHE, FOLGE- ODER BESONDERE SCHÄDEN INFOLGE EINES VERSTOSSES GEGEN DIE GARANTIEVERPFLICHTUNGEN NOCH AUS ANDEREN GRÜNDEN.

Diese Gewährleistung gewährt Ihnen bestimmte Rechte. Möglicherweise verfügen Sie über weitere Rechte, die von Land zu Land variieren.

### **Hinweis**

---

Verbatim ist dazu berechtigt, den Inhalt dieses Benutzerhandbuchs jederzeit ohne vorherige Ankündigung zu ändern.

### **Rechte**

---

Urheberrecht © 2026 Verbatim. Kein Teil dieses Dokuments darf ohne die ausdrückliche schriftliche Genehmigung von Verbatim in irgendeiner Form oder mit irgendwelchen Mitteln zu irgendeinem Zweck vervielfältigt werden.

Alle Rechte vorbehalten.

Alle anderen in diesem Dokument erwähnten Marken und Produktnamen sind Eigentum ihrer jeweiligen Inhaber.

## WEEE-Hinweis

Die Richtlinie über Elektro- und Elektronik-Altgeräte (WEEE), die am 13. Februar 2003 als europäisches Gesetz in Kraft getreten ist, führte zu einer grundlegenden Änderung die Behandlung von Elektrogeräten am Ende ihrer Lebensdauer.



Das WEEE-Logo (siehe links) auf dem Produkt oder seiner Verpackung weist darauf hin, dass dieses Produkt nicht mit dem übrigen Hausmüll entsorgt werden darf.

Weitere Informationen über die Entsorgung von elektronischen und elektrischen Altgeräten Entsorgung, Verwertung und Sammelstellen erhalten Sie bei Ihrer örtlichen Hausmüllentsorgung oder das Geschäft, in dem Sie das Gerät Sie das Gerät gekauft haben.

## Versicherung zur Einhaltung der gesetzlichen Vorschriften

Marke: Verbatim

Produktkategorie: Ladegerät

Produkt: 30243 Verbatim Mini-GaN-Ladegerät 140 W mit Display



Konformitätserklärung

Die genannten Produkte der Erklärung stehen im Einklang mit den Anforderungen der Richtlinie des Rates zur Angleichung der Rechtsvorschriften der Mitgliedstaaten:

### Richtlinien

Elektromagnetische Verträglichkeit: 2014/30/EU

Niederspannungsschutz: 2014/35/EU

Allgemeine Produktsicherheit: 2001/95/EU

RoHS-Richtlinie: 2011/65/EU

Annex II: 2015/863/EU

### Test-Standards

EN 55032:2015+A11:2020+A1:2020

EN 55035:2017+A11:2020

EN 61000-3-2:2019+A2021

EN 61000-3-3:2013+A1:2019+A2:2021

EN IEC 62386-1:2020+A11:2020

## **Einhaltung der RoHS-Richtlinie**

Die Produkte entsprechen der Richtlinie 2011/65/EU des Europäischen Parlaments und des Rates vom 18. Dezember 2006 über die Beschränkung der Verwendung bestimmter gefährlicher Stoffe in Elektro- und Elektronikgeräten (RoHS) und ihren Änderungen.

Stoffe, die als besonders besorgniserregend gelten (SVHC), einschließlich der 251 Stoffe der Kandidatenliste vom 5. November 2025, sind in dieser Produktreihe nicht über den zulässigen Grenzwerten enthalten.

### **Stoff-Beschränkungen**

Cadmium und seine Verbindungen (Cd)	0,01%
Quecksilber und seine Verbindungen (Hg)	0,1%
Blei und seine Verbindungen (Pb)	0,1%
Sechswertiges Chrom und seine Verbindungen (Cr6+)	0,1%
Polybromierte Biphenyle (PBB)	0,1%
Polybromierte Diphenylether (PBDE)	0,1%
Bis(2-ethylhexyl)phthalat (DEHP)	0,1%
Benzylbutylphthalat (BBP)	0,1%
Dibutylphthalat (DBP)	0,1%
Diisobutylphthalat (DIBP)	0,1%

Diese Erklärung liegt in der Verantwortung des Herstellers.



Hussin Diraki, Vice President Operations & QA; Eschborn, 10. November 2025

## Comment ça marche

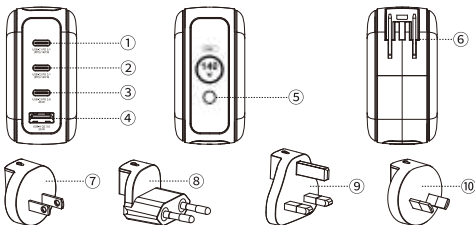

1. USB-C1 PD 3.1

2. USB-C2 PD 3.1

3. USB-C3 PD 3.0

4. USB-A QC 3.0

5. Affichage avec bouton tactile

6. PIN pour la connexion de la prise

7. Prise US

8. Prise EU

9. Prise UK

10. Prise AU

### A) Utiliser le chargeur avec la prise US

Placez la prise US avec le connecteur au-dessus de la broche et appuyez jusqu'à ce qu'elle s'enclenche.

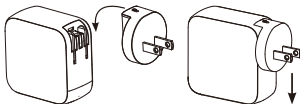

La prise US possède un bouton de verrouillage. Pour la retirer du chargeur, appuyez sur le bouton et tirez doucement la prise.

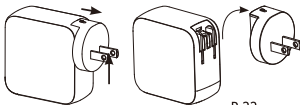

## B) Utiliser le chargeur avec la prise EU

Placez la prise EU avec le connecteur au-dessus de la broche et appuyez jusqu'à ce qu'elle s'enclenche.

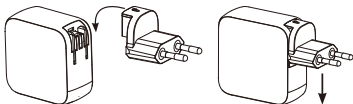

La prise EU possède un bouton de verrouillage. Pour la retirer du chargeur, appuyez sur le bouton et tirez doucement la prise.

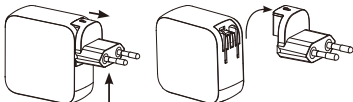

## C) Utiliser le chargeur avec la prise UK

Placez la prise UK avec le connecteur au-dessus de la broche et appuyez jusqu'à ce qu'elle s'enclenche.

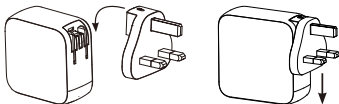

La prise UK possède un bouton de verrouillage. Pour la retirer du chargeur, appuyez sur le bouton et tirez doucement la prise.



## D) Utiliser le chargeur avec la prise AU

Placez la prise AU avec le connecteur au-dessus de la broche et appuyez jusqu'à ce qu'elle s'enclenche.



La prise AU possède un bouton de verrouillage. Pour la retirer du chargeur, appuyez sur le bouton et tirez doucement la prise.

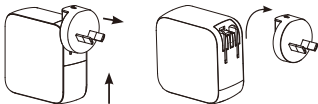

## Connexion



Vous pouvez maintenant brancher le chargeur GaN sur la prise murale et connecter vos câbles et vos appareils.

## Informations d'affichage

1. Branchez le chargeur sur une prise secteur. L'écran affichera le logo V pendant environ 3 secondes.



2. Lorsque le chargeur est en coturs d'utilisation, l'écran affiche la puissance maximale.



3. L'écran dispose d'un bouton tactile. Appuyez dessus pour faire défiler les modes d'affichage suivants.



**Sortie par port** - affiche la puissance de chaque port séparément.

4. Appuyez à nouveau pour afficher **la puissance totale** - puissance combinée de tous les ports.



## Informations d'affichage

5. Appuyez à nouveau pour afficher **l'état de charge** - activité de charge en cours :

- **Eco Cool** indique un fonctionnement à basse température, inférieur à 30 W
- **Turbo Boost** indique un fonctionnement haute performance, supérieur à 30 W



6. Appuyez encore une fois pour afficher **le temps de charge total**.



7. En mode veille, le logo "V" clignotera à l'écran pendant 20 secondes si aucun appareil n'est connecté.



8. Pour faire pivoter l'affichage de 180 degrés, maintenez le bouton tactile enfoncé pendant 3 secondes. Répétez l'opération pour revenir à l'orientation d'origine.



## Consignes de sécurité

- Protégez le produit de la saleté, de l'humidité et de la surchauffe, et utilisez-le uniquement dans des pièces sèches.
- Ne laissez pas tomber le produit et ne le soumettez pas à des chocs violents.
- N'utilisez pas le produit au-delà des limites de puissance spécifiées dans les spécifications.
- Utilisez le produit uniquement à des fins prévues.

## Consignes de sécurité

---

- Comme pour tous les produits électriques, gardez cet appareil hors de la portée des enfants.
- N'utilisez pas le produit à proximité de radiateurs, de sources de chaleur ou de lumière directe du soleil.
- Conservez l'emballage dans un endroit sûr pour conserver des informations importantes pour l'avenir.
- Ce produit est destiné à une utilisation en intérieur uniquement.
- Utilisez l'article uniquement dans des conditions climatiques modérées (0°C-35°C, humidité inférieure à 80%).
- N'utilisez pas le produit dans des endroits où les produits électroniques ne sont pas autorisés.
- N'utilisez pas le produit dans un environnement humide et évitez les éclaboussures d'eau.

## Avertissements

---

### Risque de choc électrique.

- N'ouvrez pas l'appareil et n'utilisez pas l'appareil s'il est endommagé.
- Avant de connecter un appareil, assurez-vous qu'il est adapté à la tension/fréquence du pays.
- N'utilisez pas le produit en continu, car il n'est pas conçu pour cela.
- N'utilisez pas le produit s'il est visiblement endommagé.
- Le produit n'est pas conçu pour fonctionner avec d'autres adaptateurs.

## Entretien et maintenance

---

- Débranchez l'appareil avant de le nettoyer ou pendant de longues périodes de non-utilisation.
- Utilisez le produit uniquement avec une prise secteur adaptée à l'appareil. Branchez les appareils directement dans l'adaptateur et l'adaptateur directement dans la prise murale.
- Pour débrancher, retirez tous les appareils de l'adaptateur avant de retirer l'adaptateur de la prise murale.

## Spécifications

---

- Entrée de tension : CA 100-240 V 50/60 Hz 2,8 A max.
- Sortie USB-C1 PD 3.1 (PPS pris en charge) : 5 V - 11 V  $\equiv$  4,5 A, 5 V - 21 V  $\equiv$  5 A, 5 V  $\equiv$  3 A, 9 V  $\equiv$  3 A, 15 V  $\equiv$  3 A, 20 V  $\equiv$  5 A, 28 V  $\equiv$  5 A (max. 140 W)
- Sortie USB-C2 PD 3.1 (PPS pris en charge) : 5 V - 11 V  $\equiv$  4,5 A, 5 V - 21 V  $\equiv$  5 A, 5 V  $\equiv$  3 A, 9 V  $\equiv$  3 A, 15 V  $\equiv$  3 A, 20 V  $\equiv$  5 A, 28 V  $\equiv$  5 A (max. 140 W)
- Sortie USB-C3 PD 3.0 : 5 V  $\equiv$  3 A, 9 V  $\equiv$  3 A, 15 V  $\equiv$  2.65 A, 20 V  $\equiv$  2 A (40 W max.)
- Sortie USB-A QC 3.0 : 5 V  $\equiv$  3 A, 9 V  $\equiv$  2 A, 12 V  $\equiv$  2,5 A (max. 30 W)
- Sortie USB-C1 + USB-C2 : 70 W + 70 W
- Sortie USB-C1 + USB-C3 : 100 W + 40 W
- Sortie USB-C1 + USB-A : 100 W + 30 W
- Sortie USB-C2 + USB-C3 : 100 W + 40 W
- Sortie USB-C2 + USB-A : 100 W + 30 W
- Sortie USB-C3 + USB-A : 24 W max partagé
- Sortie USB-C1 + USB-C2 + USB-C3 : 65 W + 45 W + 30 W
- Sortie USB-C1 + USB-C2 + USB-A : 65 W + 45 W + 30 W
- Sortie USB-C1 + (USB-C3 + USB-A) : 100 W + 24 W max partagé (USB-C3 + USB-A)
- Sortie USB-C2 + (USB-C3 + USB-A) : 100 W + 24 W max partagé (USB-C3 + USB-A)
- Sortie USB-C1 + USB-C2 + (USB-C3 + USB-A) : 65 W + 45 W + 24 W max partagé (USB-C3 + USB-A)
- Potencia total : 140 W max.
- Protection contre les courts-circuits en sortie : en cas de court-circuit, la charge s'arrête afin de protéger vos appareils.
- Protection contre les surtensions
- Protection contre les surintensités
- Protection contre la surchauffe
- Matériau du boîtier : plastique, matériau ignifuge en polycarbonate (PC)
- Dimensions (L x l x H) : 71,5 x 36,5 x 71,5 mm
- Peso: 340 g

## **Conditions de garantie limitée de Verbatim**

---

Verbatim vous garantit que ce produit est exempt de tout vice matériel et de conception pour une durée de 2 ans à partir de la date d'achat.

Cette garantie exclut les piles.

Si ce produit est reconnu défectueux durant la période de garantie, il sera remplacé sans aucun frais de votre part.

Vous pouvez le retourner accompagné de votre reçu de caisse original à l'endroit où vous l'avez acheté, ou contacter Verbatim.

Le remplacement du produit constitue votre seul recours en vertu de la présente garantie, et ladite garantie ne s'applique pas à l'usure normale ou aux dommages résultant d'utilisation abusive, mauvais usage, négligence ou accident ni à toute incompatibilité ou mauvais rendement causé par un logiciel ou par du matériel informatique spécifique.

VERBATIM NE POURRA ÊTRE TENUE RESPONSABLE DE LA PERTE DE DONNÉES OU DE TOUT DOMMAGE FORTUIT, CONSÉQUENT OU ACCIDENTEL, QUELLE QU'EN SOIT LA CAUSE, POUR RUPTURE DE LA GARANTIE OU AUTRE.

La présente garantie vous confère des droits reconnus par la loi et il se peut que vous ayez, en outre, d'autres droits pouvant varier d'un État ou d'un pays à l'autre.

## **Remarque**

---

Verbatim se réserve le droit de modifier à tout moment et sans préavis le contenu du présent manuel d'utilisation.

## **Droits**

---

Copyright © 2026 Verbatim. Aucune partie du présent document ne peut être reproduit sous aucune forme ou d'aucune façon ni pour aucun usage sans l'autorisation écrite et expresse de Verbatim

Tous droits réservés.

Tous les produits et autres marques mentionnés dans le présent document sont la propriété de leurs détenteurs respectifs.

## Avis DEEE

---

La directive relative aux Déchets d'Équipements Électriques et Électroniques (DEEE), entrée en vigueur le 13 février 2003 en tant que loi européenne, a entraîné un changement fondamental dans la gestion des équipements électriques en fin de vie.



Le symbole DEEE (voir illustration) apposé sur le produit ou son emballage indique que ce produit ne doit pas être éliminé avec les déchets ménagers.

Pour plus d'informations concernant l'élimination, le recyclage et les points de collecte des déchets électriques et électroniques, veuillez contacter votre service local de gestion des déchets ou le magasin où vous avez acheté l'appareil.

## Assurance de conformité

---

Marque : Verbatim

Catégorie de produits : Chargeur

Produit : 30243 Chargeur Verbatim Mini GaN 140W avec écran



Déclaration de conformité

Verbatim déclare par la présente que la gamme de produits Verbatim est conforme aux exigences essentielles des directives suivantes :

### Directives

Compatibilité électromagnétique : 2014/30/UE

Protection contre les basses tensions : 2014/35/UE

Sécurité générale des produits : 2001/95/UE

Directive RoHS : 2011/65/UE

Annexe II : 2015/863/UE

### Normes

EN 55032:2015+A11:2020+A1:2020

EN 55035:2017+A11:2020

EN 61000-3-2:2019+A2021

EN 61000-3-3:2013+A1:2019+A2:2021

EN IEC 62386-1:2020+A11:2020

## Conformité ROHS

Les produits sont conformes à la directive 2011/65/UE du Parlement européen et du Conseil du 18 décembre 2006 relative à la limitation de l'utilisation de certaines substances dangereuses dans les équipements électriques et électroniques (RoHS) et à ses amendements.

Les substances extrêmement préoccupantes (SVHC), y compris les 251 substances figurant sur la liste candidate du 5 novembre 2025, ne sont pas présentes dans cette gamme de produits au-delà des niveaux autorisés.

### Restriction de la substance

Cadmium et ses composés (Cd)	0,01%
Mercuré et ses composés (Hg)	0,1%
Plomb et ses composés (Pb)	0,1%
Chrome hexavalent et ses composés (Cr6+)	0,1%
Biphényles polybromés (PBB)	0,1%
Ethers diphenyliques polybromés (PBDE)	0,1%
Phtalate de bis (2-éthylhexyle) (DEHP)	0,1%
Phtalate de benzyle et de butyle (BBP)	0,1%
Phtalate de dibutyle (DBP)	0,1%
Phtalate de diisobutyle (DIBP)	0,1%

Cette déclaration de conformité relève de la responsabilité du fabricant.

Hussin Diraki, Vice-président des opérations et de l'assurance qualité Eschborn,  
le 10 novembre 2025

## Triman (uniquement pour la France)



Le produit et les matériaux d'emballage sont recyclables, éliminer pour un meilleur traitement des déchets Traitement séparé. Le logo Triman n'est valable qu'en France.



Points de collecte sur [www.quefairede mesdechets.fr](http://www.quefairede mesdechets.fr)



## 如何運作

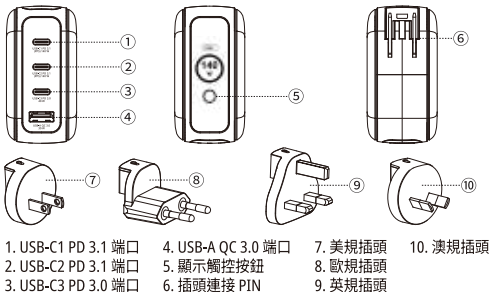

## A) 使用美規插頭充電器

將美規插頭的連接器放在插銷上方，然後向下壓，直到聽到卡入聲。

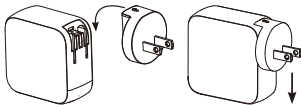

美規插頭有一個鎖定按鈕。要將其從充電器上取下，請按下按鈕並輕輕拔出插頭。

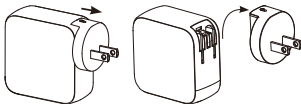

## B) 使用歐規插頭充電器

將歐規插頭的連接器放在插銷上方，然後向下壓，直到聽到卡入聲。

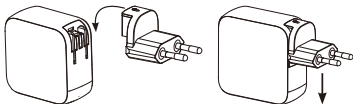

歐規插頭有一個鎖定按鈕。要將其從充電器上取下，請按下按鈕並輕輕拔出插頭。

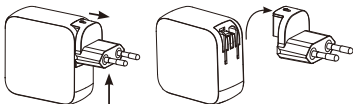

## C) 使用英規插頭充電器

將英規插頭的連接器放在插銷上方，然後向下壓，直到聽到卡入聲。

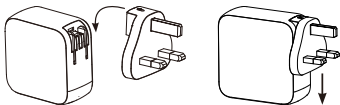

英規插頭有一個鎖定按鈕。要將其從充電器上取下，請按下按鈕並輕輕拔出插頭。

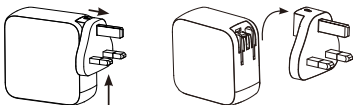

## D) 使用澳規插頭充電器

將澳規插頭的連接器放在插銷上方，然後向下壓，直到聽到卡入聲。



澳規插頭有一個鎖定按鈕。要將其從充電器上取下，請按下按鈕並輕輕拔出插頭。

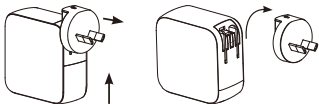

## 連接



現在您可以將 GaN 充電器插入牆上插座並插入電線和裝置。

## 顯示資訊

1. 將充電器插入交流電插座。螢幕將顯示 V 標誌約 3 秒。



2. 當充電器運作時，螢幕將顯示最大輸出。

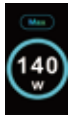

3. 螢幕具有觸控按鈕。按下可循環顯示以下模式。

單一接口輸出 - 顯示各接口的輸出。



4. 再按一次可查看總輸出 - 所有接口的總功率。



## 顯示資訊

5. 再按一次可查看**充電狀態** - 當前充電情況:  
 -**Eco Cool** 表示低溫運行，低於 30W。  
 -**Turbo Boost** 表示高效能運行，高於 30W。



6. 再按一次按鈕可顯示**總充電時間**。



7. 待機狀態，如果沒有連接設備，螢幕將閃爍“V”標誌20秒後自動關閉。



8. 要將螢幕翻轉 180 度，請按住觸控按鈕 3 秒。再次操作可恢復至原始方向。



## 安全指引

---

- 建議此產品在乾燥的房間使用，避免產品受污染，潮濕和過熱的影響。
- 請勿掉落本產品，也不要使其受到劇烈撞擊。
- 請勿在規格中指定的功率限制之外操作產品。
- 僅將產品用於預期用途。
- 與所有電器產品一樣，該設備應放置在兒童接觸不到的地方。
- 請勿在加熱器、其他熱源附近或在陽光直射下使用本產品。
- 將包裝妥善保存以供日後參考。其中包含重要的資訊。
- 本產品僅供建築物室內使用。
- 僅在溫和的氣候條件（0°C-35°C，濕度低於80%）下使用。
- 請勿在不允許使用電子產品的區域使用本產品。
- 請勿在潮濕環境下使用本產品，並避免濺水。

## 操作警告

---

### 觸電危險

- 如果設備損壞，請勿開啟或繼續操作。
- 在連接設備之前，請檢查其是否合乎國內電源可用的電壓/頻率。
- 請勿連續不間斷操作該產品，因為這不是產品的原本設計。
- 如果產品明顯損壞，請勿繼續操作。
- 該產品不適用於與其他電源供應器一起使用。

### 保養和維護

---

- 清潔前及長期不使用時，請斷開電源設備。
- 只能透過已核准用於該設備的插座操作該產品。
- 將裝置直接插入充電器，並將充電器直接插入插座。
- 若要斷開連接，請先從轉接器上移除所有設備，然後再把充電器從插座上移除。

## 規格

- 電壓輸入: AC 100-240V 50/60Hz 2.8 A (最大)
- USB-C1 PD 3.1 (支援 PPS) 輸出: 5 V - 11 V  $\approx$  4.5 A, 5 V - 21 V  $\approx$  5 A, 5 V  $\approx$  3 A, 9 V  $\approx$  3 A, 15 V  $\approx$  3 A, 20 V  $\approx$  5 A, 28 V  $\approx$  5 A (最大 140 W)
- USB-C2 PD 3.1 (支援 PPS) 輸出: 5 V - 11 V  $\approx$  4.5 A, 5 V - 21 V  $\approx$  5 A, 5 V  $\approx$  3 A, 9 V  $\approx$  3 A, 15 V  $\approx$  3 A, 20 V  $\approx$  5 A, 28 V  $\approx$  5 A (最大 140 W)
- USB-C3 PD 3.0 輸出: 5 V  $\approx$  3 A, 9 V  $\approx$  3 A, 15 V  $\approx$  2.65 A, 20 V  $\approx$  2 A (最大 40 W)
- USB-A QC 3.0 輸出: 5 V  $\approx$  3 A, 9 V  $\approx$  2 A, 12 V  $\approx$  2.5 A (最大 30 W)
- USB-C1 + USB-C2 輸出: 70 W + 70 W
- USB-C1 + USB-C3 輸出: 100 W + 40 W
- USB-C1 + USB-A 輸出: 100 W + 30 W
- USB-C2 + USB-C3 輸出: 100 W + 40 W
- USB-C2 + USB-A 輸出: 100 W + 30 W
- USB-C3 + USB-A 輸出: 共用 24 W
- USB-C1 + USB-C2 + USB-C3 輸出: 65 W + 45 W + 30 W
- USB-C1 + USB-C2 + USB-A 輸出: 65 W + 45 W + 30 W
- USB-C1 + (USB-C3 + USB-A) 輸出: 100 W + 共用 24 W (USB-C3 + USB-A)
- USB-C2 + (USB-C3 + USB-A) 輸出: 100 W + 共用 24 W (USB-C3 + USB-A)
- USB-C1 + USB-C2 + (USB-C3 + USB-A) 輸出: 65 W + 45 W + 共用 24 W (USB-C3 + USB-A)
- 總輸出: 最大 140 W
- 輸出短路保護: 發生短路時, 將停止充電以保護您的裝置。
- 過壓保護
- 過電流保護
- 過溫保護
- 外殼材質: 塑膠, 防火聚碳酸酯 (PC)
- 尺寸 (長 x 寬 x 高): 71.5 x 36.5 x 71.5 毫米
- 重量: 340 克

## Verbatim 有限保固條款

---

Verbatim 確保本產品自購買日起 2 年內不存在材料和工藝缺陷。

若在保固期內發現本產品有缺陷，將予以免費更換。

您可以將產品與購買收據一起退回到購買地點或聯繫 Verbatim。

跟據本保固條款，更換產品是對不良產品的唯一處理方式，本保固不適用於正常磨損或因非正常使用、誤用、濫用、疏忽或事故所因至之損壞，或因特定電腦軟體或硬體而導致的任何不相容或效能不佳。

對於任何資料損失或因意外、違反保固條款造成或特殊損害 (無論何種原因造成)，Verbatim 概不負責。

本保固賦予您特定的法律權利，您也可能擁有因州或國家而異的其他權利。

## 備註

---

Verbatim 可能隨時修改本使用者指南的內容，恕不另行通知。

## 權益

---

版權所有© 2026 Verbatim. 未經 Verbatim 明確書面許可，不得以任何目的以任何形式或方式複製本文檔的任何部分。

版權所有。

本文所引用的所有其他品牌和產品名稱均為其各自所有者的財產。

## **Technical Support and Documentation**

### **Technischer Support und Dokumentation**

### **Support technique et documentation**

---

Ⓜ To download the user manual, access frequently asked questions or contact the Verbatim support team, please go to – [www.verbatim.com/support](http://www.verbatim.com/support).

Ⓜ Pour télécharger le manuel d'utilisation, accéder aux questions fréquemment posées ou contacter l'équipe d'assistance Verbatim, veuillez vous rendre sur – [www.verbatim.com/support](http://www.verbatim.com/support).

Ⓜ Um die Betriebsanleitung herunterzuladen, auf häufig gestellte Fragen zuzugreifen oder das Verbatim-Supportteam zu kontaktieren, gehen Sie bitte auf – [www.verbatim.com/support](http://www.verbatim.com/support).

Ⓜ Om de gebruikershandleiding te downloaden, veelgestelde vragen te raadplegen of contact op te nemen met het Verbatim-ondersteuningsteam, gaat u naar – [www.verbatim.com/support](http://www.verbatim.com/support).

Ⓜ Per scaricare il manuale utente, vedere le risposte alle domande più frequenti o contattare il team di Assistenza Verbatim, visita la pagina – [www.verbatim.com/support](http://www.verbatim.com/support).

Ⓜ Para descargar el manual de usuario, acceder a las preguntas más frecuentes o ponerse en contacto con el equipo de asistencia de Verbatim, visite – [www.verbatim.com/support](http://www.verbatim.com/support).

Ⓜ Para descarregar o manual do utilizador, aceder às perguntas mais frequentes ou contactar a equipa de apoio Verbatim, por favor vá a – [www.verbatim.com/support](http://www.verbatim.com/support).

Ⓜ Aby pobrać instrukcję obsługi, uzyskać odpowiedzi na często zadawane pytania lub skontaktować się z zespołem pomocy technicznej, proszę przejść na stronę [www.verbatim.com/support](http://www.verbatim.com/support).

Ⓜ Чтобы загрузить руководство пользователя, ознакомиться с часто задаваемыми вопросами или связаться со службой поддержки Verbatim, перейдите по адресу – [www.verbatim.com/support](http://www.verbatim.com/support).

Ⓜ Chcete-li si stáhnout uživatelskou příručku, získat přístup k často kladeným otázkám nebo kontaktovat tým podpory společnosti Verbatim, přejděte na stránku – [www.verbatim.com/support](http://www.verbatim.com/support).

## Technical Support and Documentation Technischer Support und Dokumentation Support technique et documentation

---

**(HU)** A felhasználói kézikönyv letöltéséhez, a gyakran ismételt kérdések eléréséhez vagy a Verbatim ügyfélszolgálatával való kapcsolatfelvételhez kérjük, látogasson el a [www.verbatim.com/support](http://www.verbatim.com/support) weboldalra.

**(GR)** Για να κατεβάσετε το εγχειρίδιο χρήσης, να αποκτήσετε πρόσβαση στις συχνές ερωτήσεις ή να επικοινωνήσετε με την ομάδα υποστήριξης της Verbatim, παρακαλούμε επισκεφθείτε το – [www.verbatim.com/support](http://www.verbatim.com/support).

**(HR SR)** Za preuzimanje korisničkog priručnika, pristupite često postavljanim pitanjima ili kontaktirajte Verbatim tim za podršku, idite na – [www.verbatim.com/support](http://www.verbatim.com/support).

**(SK)** Ak si chcete stiahnuť používateľskú príručku, získať prístup k často kladeným otázkam alebo kontaktovať tím podpory spoločnosti Verbatim, prejdite na – [www.verbatim.com/support](http://www.verbatim.com/support).

**(RO)** Pentru a descărca manualul de utilizare, pentru a accesa întrebările frecvente sau pentru a contacta echipa de asistență Verbatim, vă rugăm să accesați – [www.verbatim.com/support](http://www.verbatim.com/support).

**(TR)** Kullanım kılavuzunu indirmek, sık sorulan sorulara erişmek veya Verbatim destek ekibiyle iletişime geçmek için lütfen şu adrese gidin – [www.verbatim.com/support](http://www.verbatim.com/support).

**(TC)** 關於常見問題的解答，可以下載產品使用手冊或聯繫Verbatim的支援團隊，請登入 – [www.verbatim.com/support](http://www.verbatim.com/support)。

**(SC)** 关于常見問題的解答，可以下載產品使用手冊或联系Verbatim的支持团队，請登入 – [www.verbatim.com/support](http://www.verbatim.com/support)。

**(KO)** 설명서 다운로드, 자주 묻는 질문 확인 또는 버batim 지원팀에 직접 문의하시려면 [www.verbatim.com/support](http://www.verbatim.com/support) 로 접속하십시오.

**(JP)** ユーザーマニュアルのダウンロード、よくあるご質問、サポート情報については、[www.verbatim.com/support](http://www.verbatim.com/support) をご参照ください。



[www.verbatim.com](http://www.verbatim.com)

- EUROPE/MIDDLE EAST/AFRICA/INDIA: Verbatim GmbH, Düsseldorf StraÙe 13, 65760 Eschborn, Germany
- AMERICAS: Verbatim Americas LLC. Charlotte, NC 28262, USA
- AUSTRALIA/ NEW ZEALAND: Verbatim Australia Pty Ltd, 36-40 Pacific Drive Keysborough, Victoria, 3173 Australia
- ASIA: Verbatim Hong Kong Ltd, Unit 701, 7/F, Tower 2, South Seas Centre, 75 Mody Road, Kowloon, Hong Kong
- Japan: Verbatim Japan LTD., 2-15-4 Kandatsukasamachi, Chiyoda-ku, Tokyo 101-0048, Japan



MIX / MIXTE

Packaging | Supporting responsible forestry  
Emballage | Pour une gestion forestiÈre responsable

FSC® C198382

2601